

Легкая серия

Легкая серия трубных зажимов предназначена для трубных систем с различными рабочими средами, такими как масло, вода, газ и многие другие. Легкая серия применяется в газовой, нефтегазовой, химической, металлургической, строительной промышленности, а также кораблестроении, автомобилестроении, энергетике и т.д.

Материалы корпусов зажимов:

- 1) SLP – полипропилен, профилированный изнутри, с зазором для натяжения
Рабочая температура от -30°C до +90°C
- 2) SLQ – полипропилен, гладкий изнутри, без зазора для натяжения
Рабочая температура от -30°C до +90°C
- 3) SLN – полиамид, профилированный изнутри, с зазором для натяжения
Рабочая температура от -40°C до +120°C
- 4) SLM – полиамид, гладкий изнутри, без зазора для натяжения
Рабочая температура от -40°C до +120°C
- 5) SLL – алюминий, профилированный изнутри, с зазором для натяжения
Рабочая температура от -50°C до +300°C
- 6) SLG – полиоксиметилен (ПОМ), профилированный изнутри, с зазором для натяжения.
Рабочая температура от -50°C до +300°C
- 7) SLC – углеродистая сталь, профилированная изнутри, с зазором для натяжения.
Рабочая температура от -80°C до +300°C
- 8) SLS – нержавеющая сталь, профилированная изнутри, с зазором для натяжения.
Рабочая температура от -196°C до +500°C

*Замечание: плиты, монтажные направляющие, болты и гайки для направляющих производятся из углеродистой стали. По запросу эти элементы могут быть произведены из других материалов. Для заказа комплектующих из нержавеющей стали добавьте в конец артикула букву «S», например, SL1S.

Комплектующие зажимов



SL*0 Корпус зажима
(* - материал корпуса)



SL1 Накладка



SL2 Предохранительная пластина
(для установки зажимов в колонну)



SL3 Болт с 6-ти гранной головкой



SL4 Болт со шлицевой головкой



SL5 Болт с головкой под торцевой ключ



SL6 Установочный болт
(для установки зажимов в колонну)

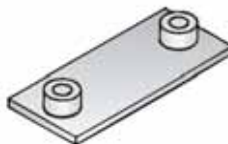

SL7 Приварная плита

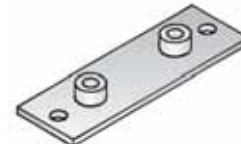

SL8 Удлиненная приварная плита



SL9 Шестигранная гайка для направляющей



SL-E1 (SL-E2, SL-E3)
Монтажная направляющая

Все размеры указаны в миллиметрах, кроме специально обозначенных.

Легкая серия

Комплектные зажимы

SL*A



SL3 - 2шт	Болт с 6-ти гранной головкой
SL1 - 1шт	Накладка
SL*0 - 1шт	Корпус зажима
SL7 - 1шт	Приварная плита

SL*B



SL4 - 2шт	Болт со шлицевой головкой
SL*0 - 1шт	Корпус зажима
SL7 - 1шт	Приварная плита

SL*C



SL5 - 2шт	Болт с головкой под торцевой ключ
SL*0 - 1шт	Корпус зажима
SL7 - 1шт	Приварная плита

SL*D

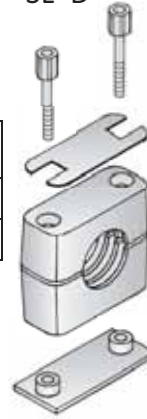

SL6 - 2шт	Установочный болт (для установки зажимов в колонну)
SL2 - 1шт	Предохранительная пластина (для установки зажимов в колонну)
SL*0 - 1шт	Корпус зажима
SL7 - 1шт	Приварная плита

SL*E

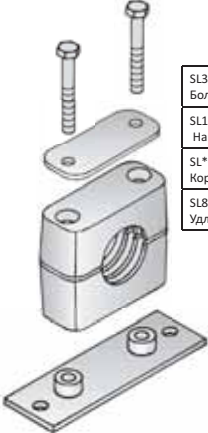

SL3 - 2шт	Болт с 6-ти гранной головкой
SL1 - 1шт	Накладка
SL*0 - 1шт	Корпус зажима
SL8 - 1шт	Удлиненная приварная плита

SL*F



SL4 - 2шт	Болт со шлицевой головкой
SL*0 - 1шт	Корпус зажима
SL8 - 1шт	Удлиненная приварная плита

SL*G

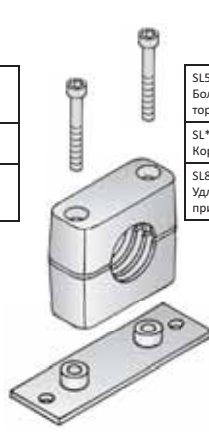

SL5 - 2шт	Болт с головкой под торцевой ключ
SL*0 - 1шт	Корпус зажима
SL8 - 1шт	Удлиненная приварная плита

SL*H

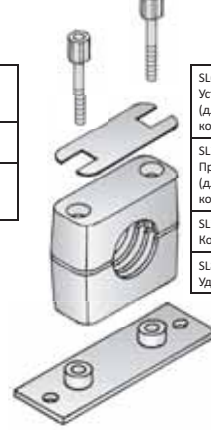

SL6 - 2шт	Установочный болт (для установки зажимов в колонну)
SL2 - 1шт	Предохранительная пластина (для установки зажимов в колонну)
SL*0 - 1шт	Корпус зажима
SL8 - 1шт	Удлиненная приварная плита

SL*J

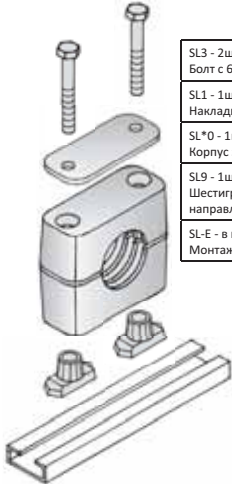

SL3 - 2шт	Болт с 6-ти гранной головкой
SL1 - 1шт	Накладка
SL*0 - 1шт	Корпус зажима
SL9 - 1шт	Шестигранная гайка для направляющей
SL-E	в комплект не входит Монтажная направляющая

SL*K



SL4 - 2шт	Болт со шлицевой головкой
SL*0 - 1шт	Корпус зажима
SL9 - 1шт	Шестигранная гайка для направляющей
SL-E	в комплект не входит Монтажная направляющая

SL*L



SL5 - 2шт	Болт с головкой под торцевой ключ
SL*0 - 1шт	Корпус зажима
SL9 - 1шт	Шестигранная гайка для направляющей
SL-E	в комплект не входит Монтажная направляющая

SL*M



SL6 - 2шт	Установочный болт (для установки зажимов в колонну)
SL2 - 1шт	Предохранительная пластина (для установки зажимов в колонну)
SL*0 - 1шт	Корпус зажима
SL9 - 1шт	Шестигранная гайка для направляющей
SL-E	в комплект не входит Монтажная направляющая

SL*N



SL3 - 2шт	Болт с 6-ти гранной головкой
SL1 - 1шт	Накладка
SL*0 - 1шт	Корпус зажима

SL*P

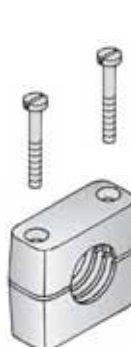

SL4 - 2шт	Болт со шлицевой головкой
SL*0 - 1шт	Корпус зажима

SL*Q



SL5 - 2шт	Болт с головкой под торцевой ключ
SL*0 - 1шт	Корпус зажима

SL*R



SL6 - 2шт	Установочный болт (для установки зажимов в колонну)
SL2 - 1шт	Предохранительная пластина (для установки зажимов в колонну)
SL*0 - 1шт	Корпус зажима

Все размеры указаны в миллиметрах, кроме специально обозначенных.

Легкая серия

SLPA



Материалы: * - материал корпуса зажима. См.стр2
Все остальные элементы (болты, накладки, плиты) производятся из оцинкованной углеродистой стали. Для выбора нержавеющей стали добавьте «S» в конце. Например, SL*A-106S.

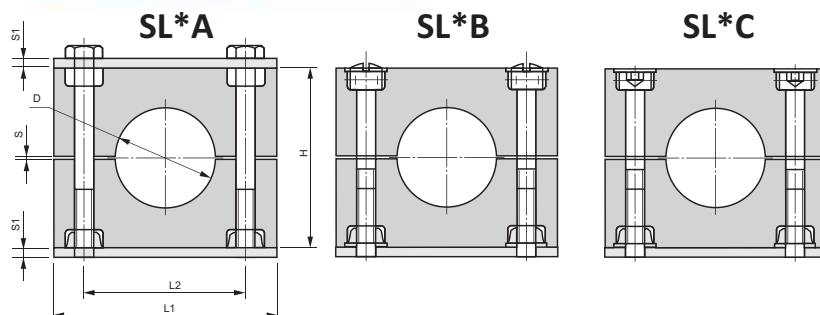

Серия	D мм	D дюйм	DN трубы дюйм	Артикул SL*A	Артикул SL*B	Артикул SL*C	L1	L2	L3	H	S	S1	глубина	Резьба
L1	6			SL*A-106	SL*B-106	SL*C-106	37	20	50	27	0.4	3	30	M6x20
	6.4	1/4		SL*A-106.4	SL*B-106.4	SL*C-106.4								
	8	5/16		SL*A-108	SL*B-108	SL*C-108								
	9.5	3/8		SL*A-109.5	SL*B-109.5	SL*C-109.5								
	10		1/8	SL*A-110	SL*B-110	SL*C-110								
	12			SL*A-112	SL*B-112	SL*C-112								
L2	12.7			SL*A-212.7	SL*B-212.7	SL*C-212.7	42	26	56	33	0.6	3	30	M6x25
	13.5		1/4	SL*A-213.5	SL*B-213.5	SL*C-213.5								
	14			SL*A-214	SL*B-214	SL*C-214								
	15			SL*A-215	SL*B-215	SL*C-215								
	16	5/8		SL*A-216	SL*B-216	SL*C-216								
	17.2		3/8	SL*A-217.2	SL*B-217.2	SL*C-217.2								
	18			SL*A-218	SL*B-218	SL*C-218								
L3	19	3/4		SL*A-319	SL*B-319	SL*C-319	50	33	64	36	0.6	3	30	M6x30
	20			SL*A-320	SL*B-320	SL*C-320								
	21.3		1/2	SL*A-321.3	SL*B-321.3	SL*C-321.3								
	22	7/8		SL*A-322	SL*B-322	SL*C-322								
	25	1		SL*A-325	SL*B-325	SL*C-325								
L4	26.9		3/4	SL*A-426.9	SL*B-426.9	SL*C-426.9	59	40	73	42	0.6	3	30	M6x35
	28			SL*A-428	SL*B-428	SL*C-428								
	30			SL*A-430	SL*B-430	SL*C-430								
L5	32	2 3/4		SL*A-532	SL*B-532	SL*C-532	71	52	86	58	0.8	3	30	M6x50
	33.7		1	SL*A-533.7	SL*B-533.7	SL*C-533.7								
	35			SL*A-535	SL*B-535	SL*C-535								
	38	5 1/2		SL*A-538	SL*B-538	SL*C-538								
	40			SL*A-540	SL*B-540	SL*C-540								
	42		1 1/4	SL*A-542	SL*B-542	SL*C-542								
L6	44.5	3 1/4		SL*A-644.5	SL*B-644.5	SL*C-644.5	86	66	100	66	0.8	3	30	M6x60
	48.3		1 1/2	SL*A-648.3	SL*B-648.3	SL*C-648.3								
	50.8	2		SL*A-650.8	SL*B-650.8	SL*C-650.8								
L7	57.2	5 1/4		SL*A-757.2	SL*B-757.2	SL*C-757.2	121	94	136	93	0.8	5	30	M6x85
	60.3		2	SL*A-760.3	SL*B-760.3	SL*C-760.3								
	63.5	1 1/2		SL*A-763.5	SL*B-763.5	SL*C-763.5								
	70	5 3/4		SL*A-770	SL*B-770	SL*C-770								
	73			SL*A-773	SL*B-773	SL*C-773								
	76.1	3	2 1/2	SL*A-776.1	SL*B-776.1	SL*C-776.1								
L8	88.9		3	SL*A-888.9	SL*B-888.9	SL*C-888.9	147	120	162	118	0.8	5	30	M6x110
	102	4		SL*A-8102	SL*B-8102	SL*C-8102								

Все размеры указаны в миллиметрах, кроме специально обозначенных.

Легкая серия

SLNE



Материалы: * - материал корпуса зажима. См.стр2
Все остальные элементы (болты, накладки, плиты) производятся из оцинкованной углеродистой стали. Для выбора нержавеющей стали добавьте «S» в конце. Например, SL*E-106S.

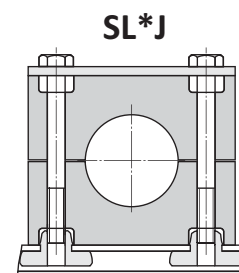
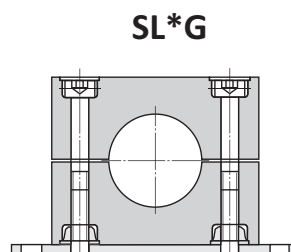
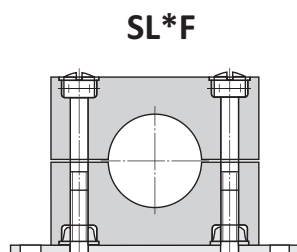
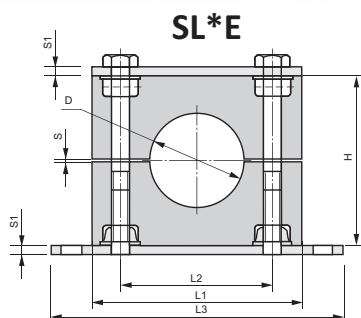

Серия	D мм	Артикул SL*E	Артикул SL*F	Артикул SL*G	Артикул SL*J
L1	6	SL*E-106	SL*F-106	SL*G-106	SL*J-106
	6.4	SL*E-106.4	SL*F-106.4	SL*G-106.4	SL*J-106.4
	8	SL*E-108	SL*F-108	SL*G-108	SL*J-108
	9.5	SL*E-109.5	SL*F-109.5	SL*G-109.5	SL*J-109.5
	10	SL*E-110	SL*F-110	SL*G-110	SL*J-110
	12	SL*E-112	SL*F-112	SL*G-112	SL*J-112
L2	12.7	SL*E-212.7	SL*F-212.7	SL*G-212.7	SL*J-212.7
	13.5	SL*E-213.5	SL*F-213.5	SL*G-213.5	SL*J-213.5
	14	SL*E-214	SL*F-214	SL*G-214	SL*J-214
	15	SL*E-215	SL*F-215	SL*G-215	SL*J-215
	16	SL*E-216	SL*F-216	SL*G-216	SL*J-216
	17.2	SL*E-217.2	SL*F-217.2	SL*G-217.2	SL*J-217.2
	18	SL*E-218	SL*F-218	SL*G-218	SL*J-218
L3	19	SL*E-319	SL*F-319	SL*G-319	SL*J-319
	20	SL*E-320	SL*F-320	SL*G-320	SL*J-320
	21.3	SL*E-321.3	SL*F-321.3	SL*G-321.3	SL*J-321.3
	22	SL*E-322	SL*F-322	SL*G-322	SL*J-322
	25	SL*E-325	SL*F-325	SL*G-325	SL*J-325
L4	26.9	SL*E-426.9	SL*F-426.9	SL*G-426.9	SL*J-426.9
	28	SL*E-428	SL*F-428	SL*G-428	SL*J-428
	30	SL*E-430	SL*F-430	SL*G-430	SL*J-430
L5	32	SL*E-532	SL*F-532	SL*G-532	SL*J-532
	33.7	SL*E-533.7	SL*F-533.7	SL*G-533.7	SL*J-533.7
	35	SL*E-535	SL*F-535	SL*G-535	SL*J-535
	38	SL*E-538	SL*F-538	SL*G-538	SL*J-538
	40	SL*E-540	SL*F-540	SL*G-540	SL*J-540
	42	SL*E-542	SL*F-542	SL*G-542	SL*J-542
L6	44.5	SL*E-644.5	SL*F-644.5	SL*G-644.5	SL*J-644.5
	48.3	SL*E-648.3	SL*F-648.3	SL*G-648.3	SL*J-648.3
	50.8	SL*E-650.8	SL*F-650.8	SL*G-650.8	SL*J-650.8
L7	57.2	SL*E-757.2	SL*F-757.2	SL*G-757.2	SL*J-757.2
	60.3	SL*E-760.3	SL*F-760.3	SL*G-760.3	SL*J-760.3
	63.5	SL*E-763.5	SL*F-763.5	SL*G-763.5	SL*J-763.5
	70	SL*E-770	SL*F-770	SL*G-770	SL*J-770
	73	SL*E-773	SL*F-773	SL*G-773	SL*J-773
	76.1	SL*E-776.1	SL*F-776.1	SL*G-776.1	SL*J-776.1
L8	88.9	SL*E-888.9	SL*F-888.9	SL*G-888.9	SL*J-888.9
	102	SL*E-8102	SL*F-8102	SL*G-8102	SL*J-8102

Все размеры указаны в миллиметрах, кроме специально обозначенных.

Легкая серия

Материалы: * - материал корпуса зажима. См.стр2
 Все остальные элементы (болты, накладки, плиты)
 производятся из оцинкованной углеродистой стали.
 Для выбора нержавеющей стали добавьте «S» в конце.
 Например, SL*L-106S.

SLLR



SL*L

SL*N

SL*Q

SL*R

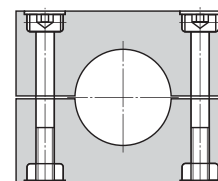
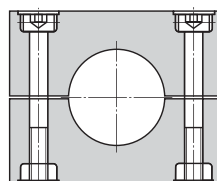
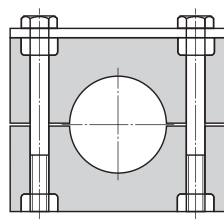
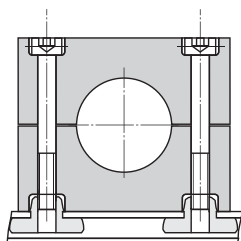

Серия	D мм	Артикул SL*L	Артикул SL*N	Артикул SL*Q	Артикул SL*R
L1	6	SL*L-106	SL*N-106	SL*Q-106	SL*R-106
	6.4	SL*L-106.4	SL*N-106.4	SL*Q-106.4	SL*R-106.4
	8	SL*L-108	SL*N-108	SL*Q-108	SL*R-108
	9.5	SL*L-109.5	SL*N-109.5	SL*Q-109.5	SL*R-109.5
	10	SL*L-110	SL*N-110	SL*Q-110	SL*R-110
L2	12	SL*L-112	SL*N-112	SL*Q-112	SL*R-112
	12.7	SL*L-212.7	SL*N-212.7	SL*Q-212.7	SL*R-212.7
	13.5	SL*L-213.5	SL*N-213.5	SL*Q-213.5	SL*R-213.5
	14	SL*L-214	SL*N-214	SL*Q-214	SL*R-214
	15	SL*L-215	SL*N-215	SL*Q-215	SL*R-215
	16	SL*L-216	SL*N-216	SL*Q-216	SL*R-216
	17.2	SL*L-217.2	SL*N-217.2	SL*Q-217.2	SL*R-217.2
L3	18	SL*L-218	SL*N-218	SL*Q-218	SL*R-218
	19	SL*L-319	SL*N-319	SL*Q-319	SL*R-319
	20	SL*L-320	SL*N-320	SL*Q-320	SL*R-320
	21.3	SL*L-321.3	SL*N-321.3	SL*Q-321.3	SL*R-321.3
	22	SL*L-322	SL*N-322	SL*Q-322	SL*R-322
L4	25	SL*L-325	SL*N-325	SL*Q-325	SL*R-325
	26.9	SL*L-426.9	SL*N-426.9	SL*Q-426.9	SL*R-426.9
	28	SL*L-428	SL*N-428	SL*Q-428	SL*R-428
L5	30	SL*L-430	SL*N-430	SL*Q-430	SL*R-430
	32	SL*L-532	SL*N-532	SL*Q-532	SL*R-532
	33.7	SL*L-533.7	SL*N-533.7	SL*Q-533.7	SL*R-533.7
	35	SL*L-535	SL*N-535	SL*Q-535	SL*R-535
	38	SL*L-538	SL*N-538	SL*Q-538	SL*R-538
	40	SL*L-540	SL*N-540	SL*Q-540	SL*R-540
L6	42	SL*L-542	SL*N-542	SL*Q-542	SL*R-542
	44.5	SL*L-644.5	SL*N-644.5	SL*Q-644.5	SL*R-644.5
	48.3	SL*L-648.3	SL*N-648.3	SL*Q-648.3	SL*R-648.3
L7	50.8	SL*L-650.8	SL*N-650.8	SL*Q-650.8	SL*R-650.8
	57.2	SL*L-757.2	SL*N-757.2	SL*Q-757.2	SL*R-757.2
	60.3	SL*L-760.3	SL*N-760.3	SL*Q-760.3	SL*R-760.3
	63.5	SL*L-763.5	SL*N-763.5	SL*Q-763.5	SL*R-763.5
	70	SL*L-770	SL*N-770	SL*Q-770	SL*R-770
L8	73	SL*L-773	SL*N-773	SL*Q-773	SL*R-773
	76.1	SL*L-776.1	SL*N-776.1	SL*Q-776.1	SL*R-776.1
	88.9	SL*L-888.9	SL*N-888.9	SL*Q-888.9	SL*R-888.9
	102	SL*L-8102	SL*N-8102	SL*Q-8102	SL*R-8102

Все размеры указаны в миллиметрах, кроме специально обозначенных.

Легкая серия

Материалы: * - материал корпуса зажима. См.стр2

Все остальные элементы (болты, накладки, плиты) производятся из оцинкованной углеродистой стали. Для выбора нержавеющей стали добавьте «S» в конце. Например, SL*A-106S.

SLNA



SLLL



SLNF



SLPR

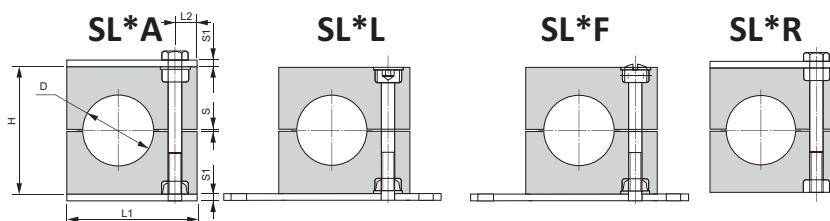

Серия	D мм	D дюйм	Артикул SL*A	Артикул SL*L	Артикул SL*F	Артикул SL*R	L1	L2	H	S	S1	глубина	Резьба
L0	6		SL*A-006	SL*L-006	SL*F-006	SL*R-006	28	9.5	27	0.4	3	30	M6x20
	6.4	1/4	SL*A-006.4	SL*L-006.4	SL*F-006.4	SL*R-006.4							
	8	5/16	SL*A-008	SL*L-008	SL*F-008	SL*R-008							
	9.5	3/8	SL*A-009.5	SL*L-009.5	SL*F-009.5	SL*R-009.5							
	10		SL*A-010	SL*L-010	SL*F-010	SL*R-010							
	12		SL*A-012	SL*L-012	SL*F-012	SL*R-012							

SL9

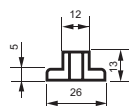

SL-E1

(длина 1м)

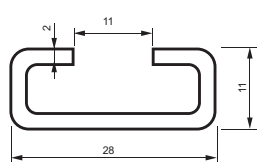

SL-E2

(длина 1м)

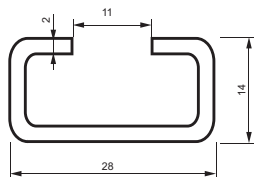

SL-E3

(длина 1м)

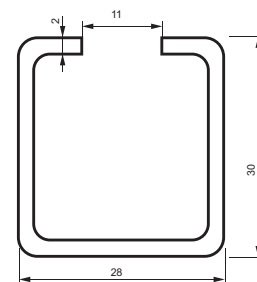

Все размеры указаны в миллиметрах, кроме специально обозначенных.